

# РУКОВОДСТВО ПО ЭКСПЛУАТАЦИИ

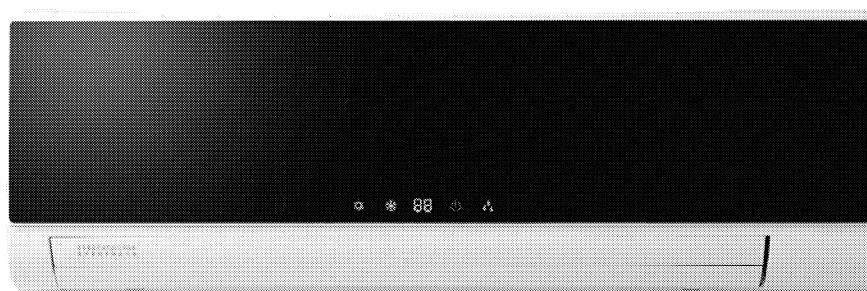

## КОНДИЦИОНЕР СИСТЕМЫ СПЛИТ СЕРИЯ - MIRROR



### **МОДЕЛИ:**

**CH-S09LHR**  
**CH-S12LHR**

***Пожалуйста, внимательно изучите данное  
руководство перед началом работы.***

---



## Содержание

---

Меры предосторожности	3
Название и функции элементов	5
Описание пульта дистанционного управления	6
Описание режимов работы кондиционера	8
Как вставить батарейки	12
Рекомендации по эксплуатации	13
Уход и содержание	15
Устранение неисправностей	16
Размещение установки	18
Гарантийный талон	19

*Благодарим вас за выбор кондиционера Cooper&Hunter и просим  
сохранять инструкцию пользователя.*

## Меры предосторожности.

Вилка должна быть плотно вставлена в розетку. В противном случае это может привести к замыканию, перегреву или пожару. Наружный и внутренний блоки кондиционера должны быть заземлены.

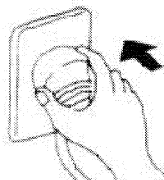

Не вытягивайте вилку из розетки во время работы кондиционера. Это может привести к замыканию или пожару.

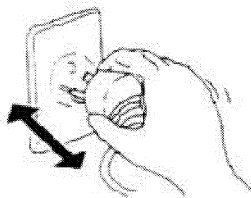

Никогда не сращивайте кабель питания самостоятельно и по возможности не используйте удлинитель. Это может привести к перегреву или пожару. Если возникла необходимость удлинить сетевой шнур, обратитесь к специалисту.

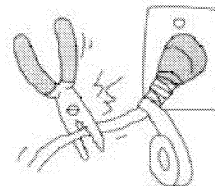

Не вставляйте вилки от других электрических приборов в одну и ту же розетку.

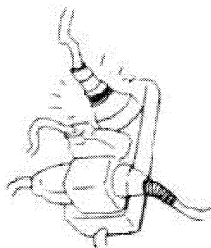

Не дотрагивайтесь до розетки влажными руками. Это может привести к поражению электрическим током.

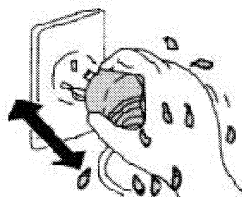

Не засовывайте руки или посторонние предметы во впускное и выпускное отверстия. Вы можете получить травму или повредить оборудование.



Избегайте находиться под прямым потоком холодного воздуха. Это может привести к простудным заболеваниям.



Если вы услышали запах горелого, пожалуйста, вытяните вилку из розетки и обратитесь в сервисный центр С&Н

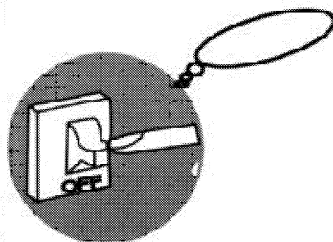

Не пытайтесь починить кондиционер самостоятельно. Вы можете только ухудшить положение.

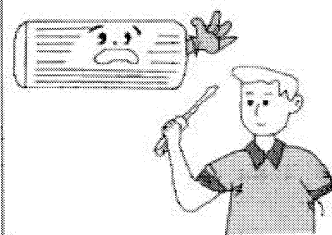

Используйте автоматический выключатель соответствующей мощности.

Неправильно подобранный автоматический выключатель или сетевой кабель может привести к поломке или к пожару.

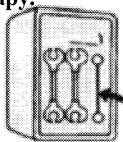

Отключите кондиционер от электросети, если не будете пользоваться им длительное время.

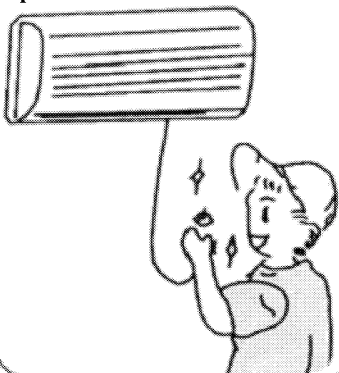

Перед чисткой кондиционер необходимо отключить от электросети или выключить автоматический выключатель. Иначе это может привести к поражению электрическим током.

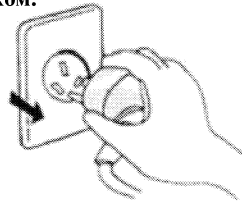

Вынимая вилку из розетки, не тяните за шнур. Это может привести к пожару.

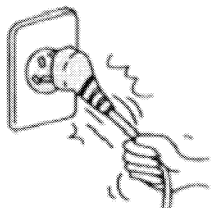

Не размещайте кондиционер рядом с нагревательными приборами. Воздушный поток из кондиционера может ухудшить их работу.

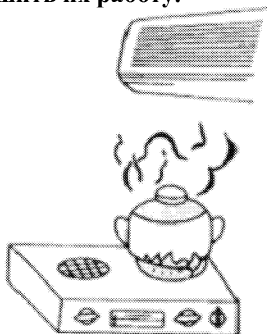

Не храните взрывоопасные и легковоспламеняющиеся вещества вблизи от кондиционера.

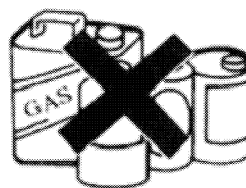

Пожалуйста, убедитесь, что конструкция, на которой закреплен наружный блок кондиционера, устойчива. Иначе это может привести к падению блока.

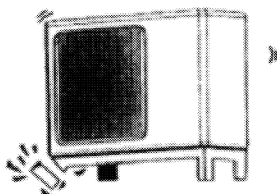

Не становитесь на наружный блок. Это очень опасно.

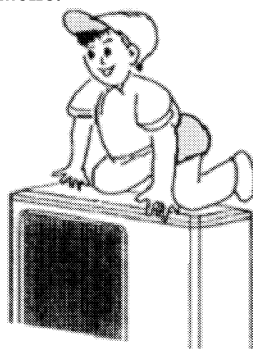

Не заслоняйте впускное и выпускное отверстия. Это ухудшит работу кондиционера или приведет к его поломке.

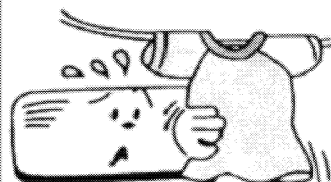

## Названия и назначение элементов.

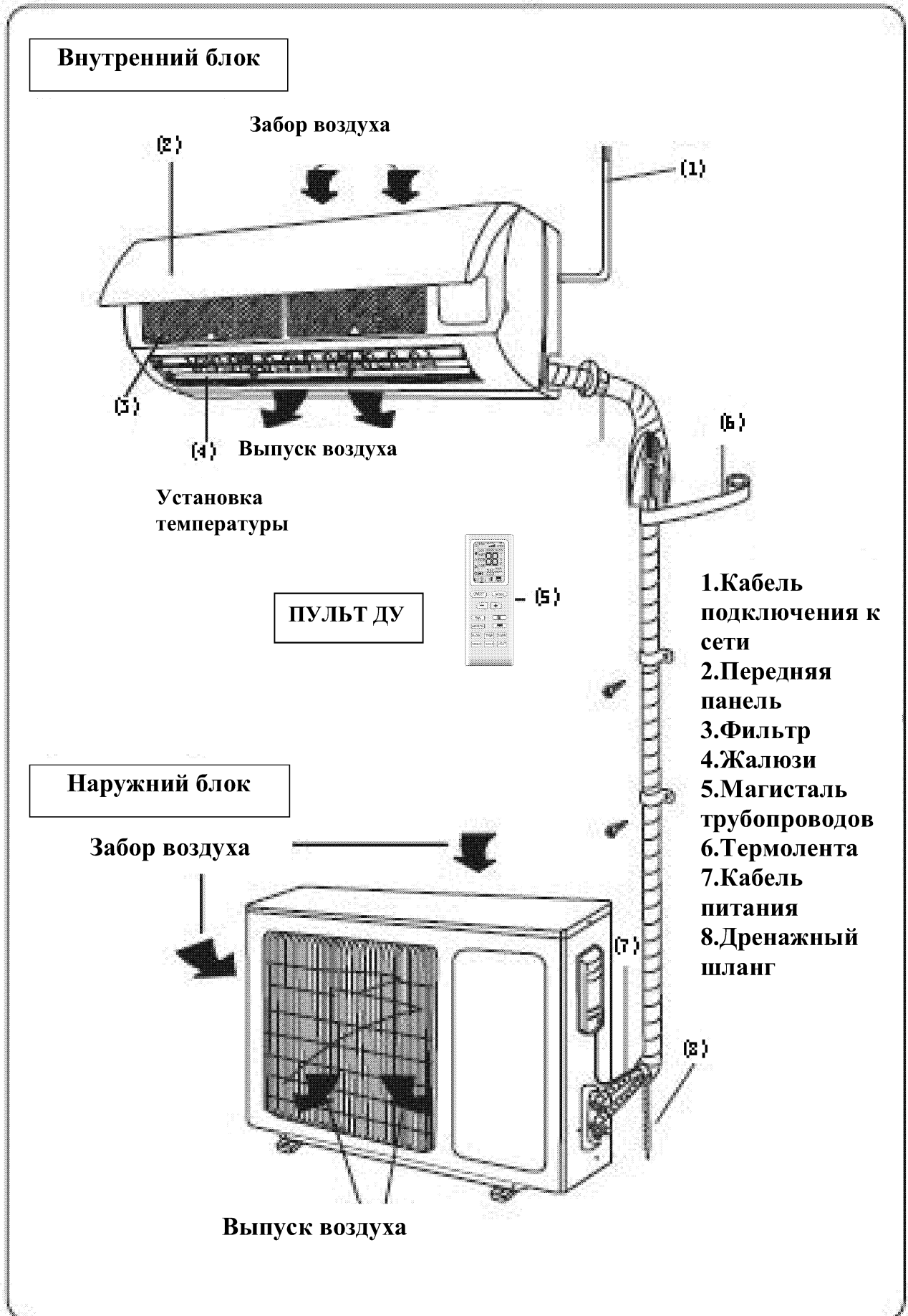

# Описание пульта дистанционного управления

## Название и функции кнопок на пульте управления

### Внимание:

- Убедитесь, что не существует препятствий между пультом управления и приемником инфракрасного излучения внутреннего блока.
- Радиус действия пульта дистанционного управления составляет десять метров.
- Прием команды с пульта дистанционного управления сопровождается звуковым сигналом.
- Предохраняйте пульт управления от ударов.
- Не допускайте попадания жидкости в пульт управления, а также предохраняйте от воздействия прямых солнечных лучей и других источников тепла.

 Кнопка **SWING** (верт. жалюзи)  
При нажатии кнопки, жалюзи автоматически начинают качаться. Повторным нажатием кнопки жалюзи фиксируются в текущем положении.



**Кнопки «+» И «-» (выбор температуры).**  
Для увеличения темп. на 1°C следует один раз нажать кнопку «+», а для уменьшения на 1°C нажать кнопку «-».  
В режиме **COOL (ОХЛАЖДЕНИЕ)** значение **SET TEMP** может быть установлено в пределах от 16°C до 30°C.  
В режиме **DRY (СУШКА)** значение **SET TEMP** может быть установлено в пределах от 18°C до 30°C.  
В режиме **HEAT (НАГРЕВ)** значение **SET TEMP** может быть установлено в пределах от 16°C до 30°C.

**Кнопка ON/OFF**  
Нажатием кнопки кондиционер включается и выключается.

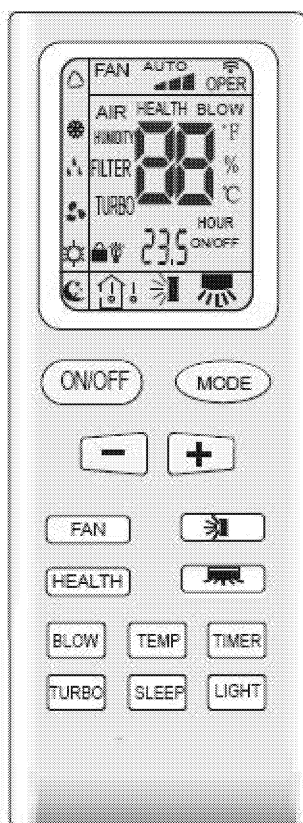



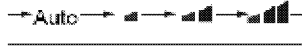

**Кнопка FAN (вентилятор)**  
Нажатием кнопки изменяется скорость вращения вентилятора внутреннего блока.



**Кнопка MODE (режим работы кондиционера)**  
Последовательным нажатием кнопки выбирается требуемый режим: охлаждение, осушение, АВТО, обогрев.



	<b>AUTO</b>	АВТОМАТИЧЕСКИЙ РЕЖИМ
	<b>COOL</b>	ОХЛАЖДЕНИЕ
	<b>DEHUMIDIFY</b>	ОСУШЕНИЕ
	<b>FAN</b>	ВЕНТИЛЯТОР
	<b>HEAT</b>	ОБОГРЕВ

# Описание пульта дистанционного управления

## Название и функции кнопок на пульте управления

### Внимание:

- Данный пульт унифицирован для различных типов кондиционеров.
- Кнопки пульта управления, не описанные в инструкции, не используются в кондиционерах данного типа.
- Нажатие кнопок, не описанных в инструкции, не будет влиять на работу кондиционера.

Кнопка  **SWING** (горизонт. жалюзи)

Кнопка **TEMP**

Кнопка **HEALTH**

Не реализованы в данной модели кондиционера.

Кнопка **LIGHT**

Вкл/выкл подсветки дисплея

Кнопка **TURBO**

Форсированное охлаждение/нагрев.

Кнопка **BLOW**

Имитация ветра вкл/выкл. Работает в режиме охлаждения и осушения

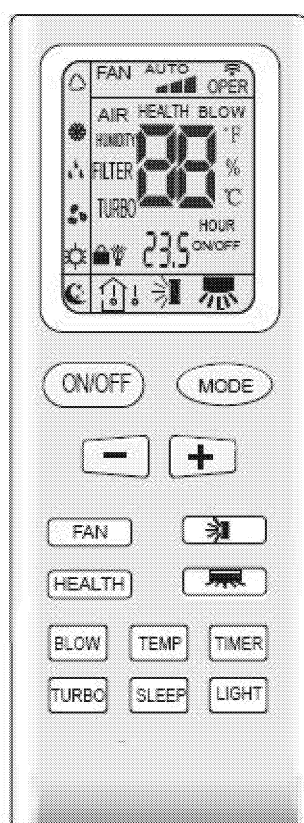

Кнопка **SLEEP (COH)**

Данная кнопка нажимается для установки режима COH. (См более подробное описание ниже)

Кнопка **TIMER (ТАЙМЕР)**

При работающем кондиционере используйте данную кнопку для отключения кондиционера по таймеру. При отключенном кондиционере используйте данную кнопку для включения кондиционера по таймеру. Для этого необходимо сначала нажать кнопку **TIMER** затем при помощи нажатия кнопок +/- установить необходимое время в диапазоне от 0,5 до 24 часов (интервал 0,5 часа) и зафиксировать данное время путем повторного нажатия кнопки **TIMER**



# Описание режимов работы кондиционера

## Эксплуатация кондиционера в режиме Охлаждения.

1. Вставьте вилку в розетку и/или включите автоматический выключатель на электрическом щитке. При этом жалюзи внутреннего блока должны закрыться, если по какой-либо причине они не были закрыты изначально.
2. Нажмите кнопку **ON/OFF** на пульте дистанционного управления. При этом вентилятор внутреннего блока включится; жалюзи откроются и либо останутся в горизонтальном положении, либо начнут автоматически качаться, если в поле индикации режима работы жалюзи на дисплее пульта управления отображается символ **SWING** .
3. Последовательными нажатиями кнопки **MODE** на пульте дистанционного управления установите рабочий режим «Охлаждение». При этом в поле индикации режима работы на дисплее пульта управления отображается символ.
4. Последовательными нажатиями кнопок « + » и « - » установите необходимую температуру на дисплее пульта управления. Каждое нажатие на кнопку « + » увеличивает значение температуры на 1°C; каждое нажатие на кнопку « - » уменьшает значение температуры на 1°C. Температуру можно задать в диапазоне от 16°C до 30°C.
5. Последовательными нажатиями кнопки **FAN** на пульте дистанционного управления выберите скорость вращения вентилятора внутреннего блока. При этом в поле индикации скорости вращения вентилятора на дисплее пульта управления будут поочередно появляться символы:

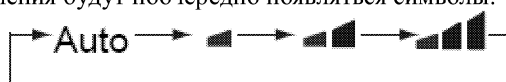

**AUTO FAN** – скорость вентилятора устанавливается автоматически. Чем больше разница между заданной и существующей температурами, тем выше скорость вентилятора.

**FAN 1**  – низкая скорость вращения вентилятора.

**FAN 2**  – средняя скорость вращения вентилятора.

**FAN 3**  – высокая скорость вращения вентилятора.

6. Выберите положение жалюзи. При нажатии кнопки **SWING** на пульте дистанционного управления жалюзи начинают автоматически качаться. В поле индикации режима работы жалюзи на дисплее пульта управления отображается символ **SWING**. Повторным нажатием кнопки **SWING** жалюзи фиксируются в текущем положении, поле индикации режима работы жалюзи очищается.

В режиме охлаждения рекомендуется устанавливать жалюзи в горизонтальном положении.

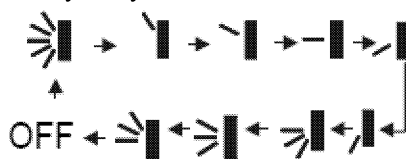

- ✓ Если комнатная температура выше заданной, включится наружный блок, и через 5 мин. кондиционер начнет подавать в помещение холодный воздух.
- ✓ Когда комнатная температура достигнет заданного значения, наружный блок выключится. При этом вентилятор внутреннего блока будет продолжать работать, перемешивая воздух в помещении без изменения температуры. Когда комнатная температура снова превысит заданную, цикл повторится.
- ✓ При работе кондиционера в режиме охлаждения конденсат образуется во внутреннем блоке и отводится по дренажному каналу либо в систему канализации, либо на улицу.
- ✓ После выключения кондиционера кнопкой **ON/OFF** все установки сохраняются. При повторном включении кондиционер будет работать в том же режиме, что и до последнего отключения.

## Эксплуатация кондиционера в режиме Обогрева.

1. Вставьте вилку в розетку и/или включите автоматический выключатель на электрическом щитке. При этом жалюзи внутреннего блока должны закрыться, если по какой-либо причине они не были закрыты изначально.
2. Нажмите кнопку **ON/OFF** на пульте дистанционного управления. При этом жалюзи откроются и либо останутся в наклонном положении под углом 45°, либо начнут автоматически качаться, если в поле индикации режима работы жалюзи на дисплее пульта управления отображается символ **SWING**.
3. Последовательными нажатиями кнопки **MODE** на пульте дистанционного управления установите рабочий режим «Обогрев». При этом в поле индикации режима работы на дисплее пульта управления отображается символ.
4. Последовательными нажатиями кнопок « + » и « - » установите необходимую температуру на дисплее пульта управления. Каждое нажатие на кнопку « + » увеличивает значение температуры на 1°C; каждое нажатие на кнопку « - » уменьшает значение температуры на 1°C. Температуру можно задать в диапазоне от 16°C до 30°C.
5. Последовательными нажатиями кнопки **FAN** на пульте дистанционного управления выберите скорость вращения вентилятора внутреннего блока. При этом в поле индикации скорости вращения вентилятора на дисплее пульта управления будут поочередно появляться символы:

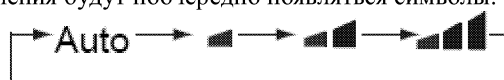

**AUTO FAN** – скорость вентилятора устанавливается автоматически. Чем больше разница между заданной и существующей температурами, тем выше скорость вентилятора.

**FAN 1**  – низкая скорость вращения вентилятора.

**FAN 2**  – средняя скорость вращения вентилятора.

**FAN 3**  – высокая скорость вращения вентилятора.

6. Выберите положение жалюзи. При нажатии кнопки **SWING** на пульте дистанционного управления жалюзи начинают автоматически качаться. В поле индикации режима работы жалюзи на дисплее пульта управления отображается символ **SWING**. Повторным нажатием кнопки **SWING** жалюзи фиксируются в текущем положении, поле индикации режима работы жалюзи очищается.

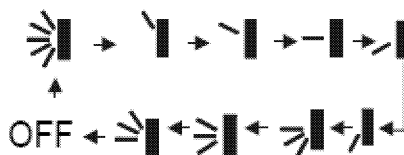

- ✓ Если комнатная температура ниже заданной, то через 3 мин. включится наружный блок, а через 8 мин. включится вентилятор внутреннего блока и кондиционер начнет подавать в помещение теплый воздух.
- ✓ Когда комнатная температура достигнет заданного значения, наружный блок выключится. При этом вентилятор внутреннего блока будет продолжать работать, перемешивая воздух в помещении без подогрева. Когда комнатная температура снова станет ниже заданной, цикл повторится.
- ✓ При работе кондиционера в режиме обогрева теплообменник наружного блока периодически обмерзает (покрывается инеем). Для очистки теплообменника от изморози автоматически включается режим размораживания. При этом останавливаются вентиляторы внутреннего и наружного блоков. Может наблюдаться образование пара и выделение воды из наружного блока. Процедура размораживания длится 5 мин., после чего кондиционер возобновляет работу в режиме обогрева.
- ✓ После выключения кондиционера кнопкой **ON/OFF** все установки сохраняются. При повторном включении кондиционер будет работать в том же режиме, что и до последнего отключения.

## Эксплуатация кондиционера в режиме Осушения.

---

1. Вставьте вилку в розетку и/или включите автоматический выключатель на электрическом щитке. При этом жалюзи внутреннего блока должны закрыться, если по какой-либо причине они не были закрыты изначально.
2. Нажмите кнопку **ON/OFF** на пульте дистанционного управления. При этом вентилятор внутреннего блока включится; жалюзи откроются и либо останутся в горизонтальном положении, либо начнут автоматически качаться, если в поле индикации режима работы жалюзи на дисплее пульта управления отображается символ **SWING**.
3. Последовательными нажатиями кнопки **MODE** на пульте дистанционного управления установите рабочий режим «Осушение». При этом в поле индикации режима работы на дисплее пульта управления отображается символ.
4. Последовательными нажатиями кнопок « + » и « - » установите необходимую температуру на дисплее пульта управления. Каждое нажатие на кнопку « + » увеличивает значение температуры на 1°C; каждое нажатие на кнопку « - » уменьшает значение температуры на 1°C. Температуру можно задать в диапазоне от 16°C до 30°C.
5. Последовательными нажатиями кнопки **FAN** на пульте дистанционного управления выберите скорость вращения вентилятора внутреннего блока. При этом в поле индикации скорости вращения вентилятора на дисплее пульта управления будут поочередно появляться символы:

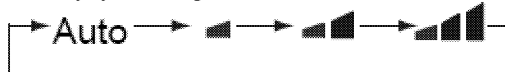

**AUTO FAN** – скорость вентилятора устанавливается автоматически. Чем больше разница между заданной и существующей температурами, тем выше скорость вентилятора.

**FAN 1**  – низкая скорость вращения вентилятора.

**FAN 2**  – средняя скорость вращения вентилятора.

**FAN 3**  – высокая скорость вращения вентилятора.

6. Выберите положение жалюзи. При нажатии кнопки **SWING** на пульте дистанционного управления жалюзи начинают автоматически качаться. В поле индикации режима работы жалюзи на дисплее пульта управления отображается символ **SWING**. Повторным нажатием кнопки **SWING** жалюзи фиксируются в текущем положении, поле индикации режима работы жалюзи очищается.
- ✓ Если комнатная температура выше заданной, то кондиционер включает режим охлаждения. В режиме охлаждения осушение воздуха происходит автоматически параллельно с основными функциями.
  - ✓ Если комнатная температура находится в диапазоне  $\pm 2^{\circ}\text{C}$  от заданной, кондиционер включает режим осушения. Вентилятор внутреннего блока включается на минимальной скорости и периодически на несколько минут автоматически включается режим охлаждения. При этом происходит конденсация влаги и осушение воздуха.
  - ✓ При работе кондиционера в режиме осушения конденсат образуется во внутреннем блоке и отводится по дренажному каналу либо в систему канализации, либо на улицу.
  - ✓ После выключения кондиционера кнопкой **ON/OFF** все установки сохраняются. При повторном включении кондиционер будет работать в том же режиме, что и до последнего отключения.

## Эксплуатация кондиционера в режиме АВТО.

---

1. Вставьте вилку в розетку и/или включите автоматический выключатель на электрическом щитке. При этом жалюзи внутреннего блока должны закрыться, если по какой-либо причине они не были закрыты изначально.
  2. Нажмите кнопку **ON/OFF** на пульте дистанционного управления. При этом вентилятор внутреннего блока включится.
  3. Последовательными нажатиями кнопки **MODE** на пульте дистанционного управления установите рабочий режим «АВТО». При этом в поле индикации режима работы на дисплее пульта управления отображается символ.
- ✓ В режиме АВТО микрокомпьютер автоматически устанавливает оптимальный рабочий режим.
  - ✓ Если температура в помещении ниже 20°C, кондиционер включит режим обогрева. Если температура в помещении выше 25°C, кондиционер включит режим охлаждения. Если температура находится в диапазоне 20-25°C кондиционер работает в режиме вентиляции.

## Эксплуатация кондиционера в режиме Вентиляции.

1. Вставьте вилку в розетку и/или включите автоматический выключатель на электрическом щитке. При этом жалюзи внутреннего блока должны закрыться, если по какой-либо причине они не были закрыты изначально.
2. Нажмите кнопку **ON/OFF** на пульте дистанционного управления. При этом вентилятор внутреннего блока включится.
3. Последовательными нажатиями кнопки **MODE** на пульте дистанционного управления установите рабочий режим «Вентиляция». При этом в поле индикации режима работы на дисплее пульта управления отображается символ.
4. Последовательными нажатиями кнопки **FAN** на пульте дистанционного управления выберите скорость вращения вентилятора внутреннего блока. При этом в поле индикации скорости вращения вентилятора на дисплее пульта управления будут поочередно появляться символы:



**AUTO FAN** – скорость вентилятора устанавливается автоматически. Чем больше разница между заданной и существующей температурами, тем выше скорость вентилятора.

**FAN 1** – низкая скорость вращения вентилятора.

**FAN 2** – средняя скорость вращения вентилятора.

**FAN 3** – высокая скорость вращения вентилятора.

5. Выберите положение жалюзи. При нажатии кнопки **SWING** на пульте дистанционного управления жалюзи начинают автоматически качаться. В поле индикации режима работы жалюзи на дисплее пульта управления отображается символ **SWING**. Повторным нажатием кнопки **SWING** жалюзи фиксируются в текущем положении, поле индикации режима работы жалюзи очищается.

- ✓ В режиме вентиляции вентилятор внутреннего блока кондиционера перемешивает воздух в помещении без изменения его температуры. Наружный блок кондиционера при этом не включается.

## Эксплуатация кондиционера в режиме Сон.

1. Вставьте вилку в розетку и/или включите автоматический выключатель на электрическом щитке. При этом жалюзи внутреннего блока должны закрыться, если по какой-либо причине они не были закрыты изначально.
2. Нажмите кнопку **ON/OFF** на пульте дистанционного управления. При этом вентилятор внутреннего блока включится.
3. Последовательными нажатиями кнопки **MODE** на пульте дистанционного управления выберите рабочий режим.
4. Последовательными нажатиями кнопок « + » и « - » установите необходимую температуру на дисплее пульта управления. Каждое нажатие на кнопку « + » увеличивает значение температуры на 1°C; каждое нажатие на кнопку « - » уменьшает значение температуры на 1°C. Температуру можно задать в диапазоне от 16°C до 30°C.
5. Последовательными нажатиями кнопки **FAN** на пульте дистанционного управления выберите скорость вращения вентилятора внутреннего блока. При этом в поле индикации скорости вращения вентилятора на дисплее пульта управления будут поочередно появляться символы:



**AUTO FAN** – скорость вентилятора устанавливается автоматически. Чем больше разница между заданной и существующей температурами, тем выше скорость вентилятора.

**FAN 1** – низкая скорость вращения вентилятора.

**FAN 2** – средняя скорость вращения вентилятора.

**FAN 3** – высокая скорость вращения вентилятора.

6. Выберите положение жалюзи. При нажатии кнопки **SWING** на пульте дистанционного управления жалюзи начинают автоматически качаться. В поле индикации режима работы жалюзи на дисплее пульта управления отображается символ **SWING**. Повторным нажатием кнопки **SWING** жалюзи фиксируются в текущем положении, поле индикации режима работы жалюзи очищается.
7. Нажатием кнопки **SLEEP** установите режим «Сон». При этом в поле индикации режима на дисплее пульта управления отображается символ **SLEEP**.

## Как вставлять батарейки

1. Снимите крышку с обратной стороны пульта дистанционного управления.
2. Вставьте две батарейки (две сухих батареи AAA) и нажмите кнопку “ACL”.
3. Установите крышку на место.

### ПРИМЕЧАНИЕ:

- Не используйте новую батарейку вместе со старой, а также не применяйте батарейки различных типов.
- Если пульт не используется в течение длительного времени, извлеките батарейки.
- Сигнал дистанционного управления может приниматься на расстоянии до 10 м.

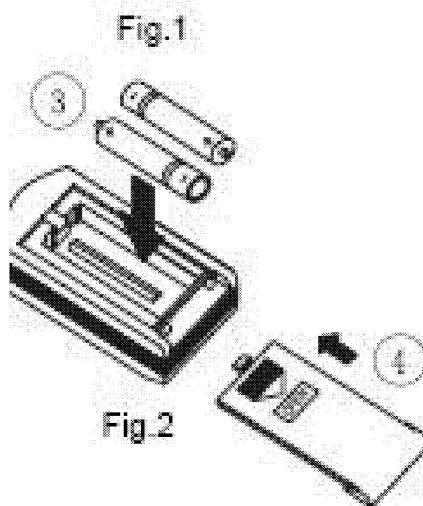
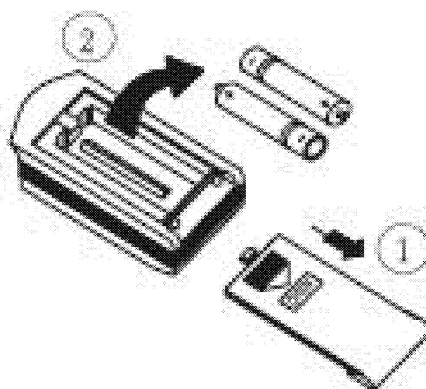

## Рекомендации по эксплуатации

---

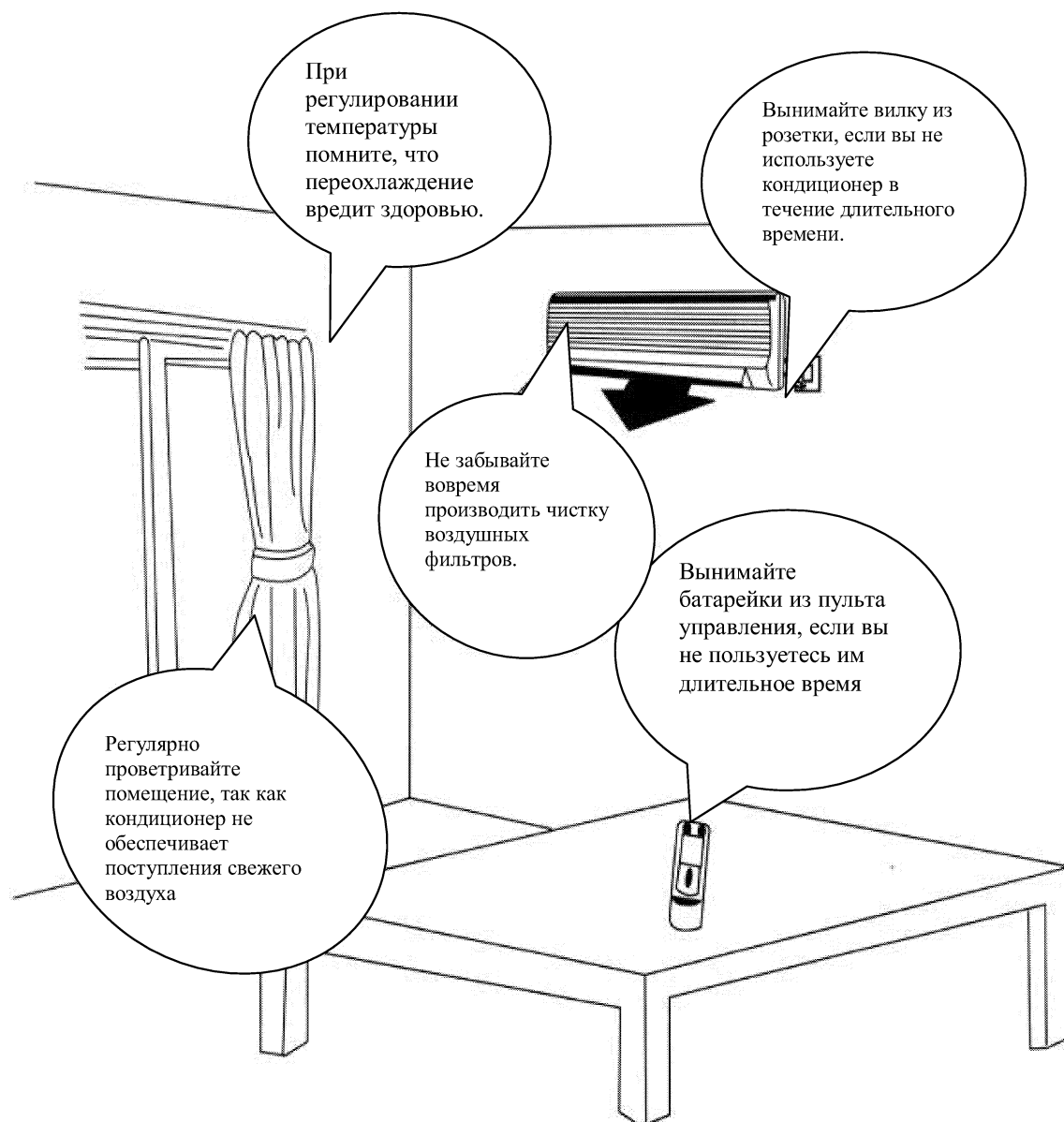

- Выберите наиболее подходящую температуру. Этим можно избежать лишних расходов электричества.

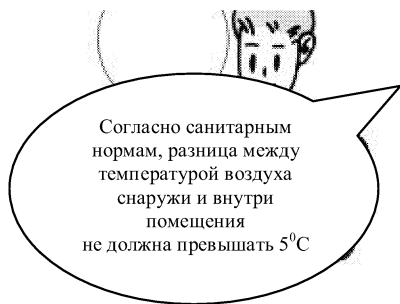

- Направление воздушного потока должно быть верно отрегулировано. Не направляйте воздушный поток в зоны постоянного пребывания людей.

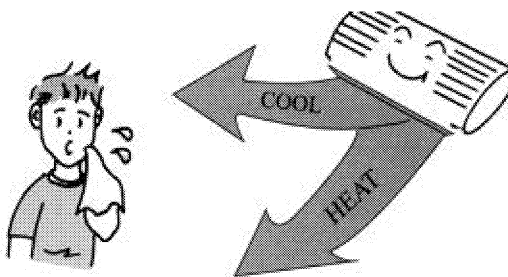

- Во время работы кондиционера не оставляйте открытыми окна и двери

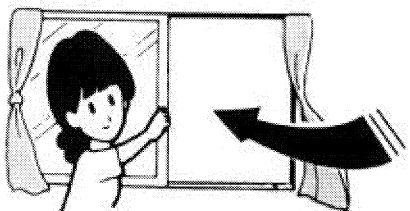

- Не допускайте попадания воздушного потока на животных или на растения. Это может им повредить.

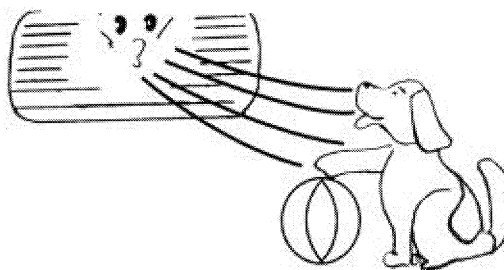

- Попадание воды на кондиционер может привести к замыканию и вывести кондиционер из строя

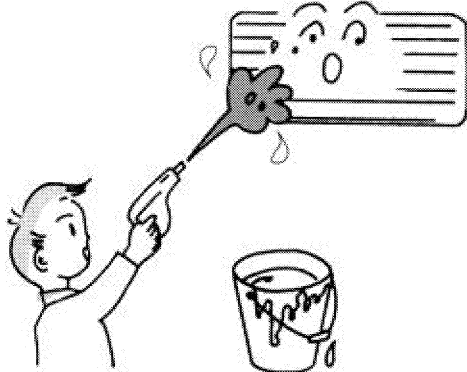

- Не подсоединяйте кабель заземления к газо- и водопроводам.



- Напряжение питания должно находиться в пределах диапазона 198-244 вольт, иначе возможно повреждение оборудования.

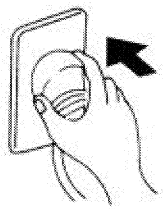

- Не используйте кондиционер не по назначению: сушка одежды, хранение продуктов, и т. д.

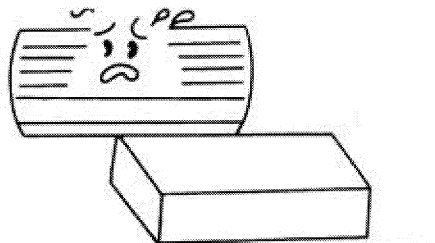

## Уход и содержание.

**Перед тем, как произвести чистку кондиционера, необходимо его выключить и отключить от электрической сети!!!**

### Чистка лицевой панели.

1. Чтобы снять лицевую панель, потяните ее за углы по направлению стрелок.

2. Протирайте панель влажной тряпкой с применением моющего средства, и затем сушите ее, не допуская попадания прямых солнечных лучей.

#### Внимание:

Не используйте воду теплее 45°C для мытья панели, иначе это может привести к ее обесцвечиванию и деформации.

3. Установите лицевую панель. Закройте лицевую панель и хорошо ее прижмите.

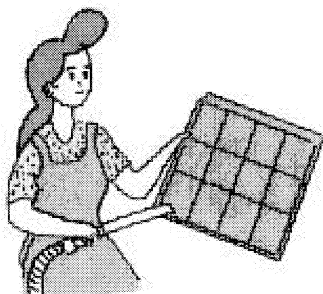
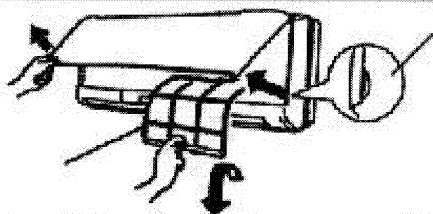
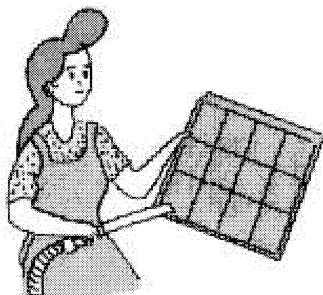
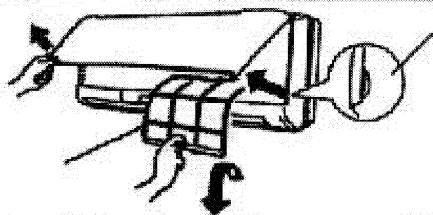
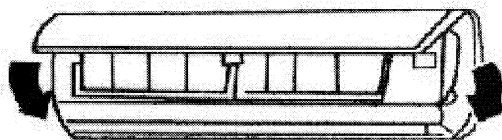
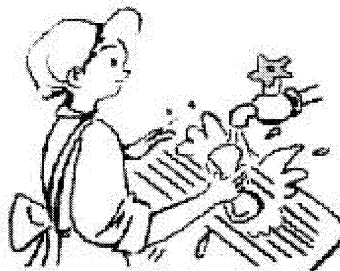
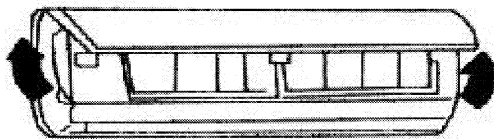

### Чистка воздушных фильтров. (Рекомендуется раз в две недели)

1. Откройте лицевую панель, приподнимите язычок воздушного фильтра, пока он не выйдет из пазов, а затем вытащите его.

2. Чтобы удалить пыль с фильтров, промойте их под струей проточной воды и высушите их, не допуская попадания прямых солнечных лучей.

3. Вставьте фильтры лицевой стороной с пометкой «FRONT» наружу.

#### Внимание:

Не используйте воду теплее 45°C для мытья фильтров, иначе это приведет к их обесцвечиванию и деформации.

**Замена дополнительных фильтров**  
Рекомендуется проводить раз в три месяца. Необходимые фильтры вы можете приобрести в сервисном центре COOPER&HUNTER.

1. Выньте воздушные фильтры (как указано выше)
2. Удалите дополнительные фильтры. Распакуйте новые фильтры и вставьте их в каркас.
3. Вставьте воздушные фильтры (как указано выше)

**Внимание: Будьте осторожны, не поранитесь о ребристую поверхность**



## Устранение неисправностей.

Проверьте следующие пункты, перед тем как обратиться в сервисный центр С&Н, это поможет вам сэкономить время и деньги.

### Признаки.

### Возможные причины.

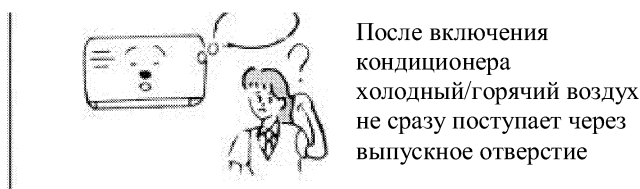

Кондиционер выходит на режим ~3 мин. после включения кондиционера в режиме охлаждения и ~8 мин. в режиме обогрева.

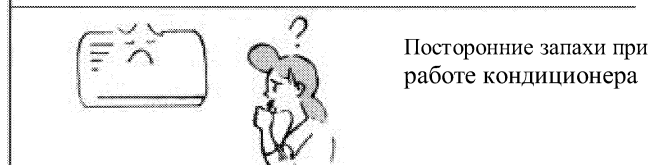

Кондиционер впитывает запахи помещения, в котором он находится, и при включении распространяет их.

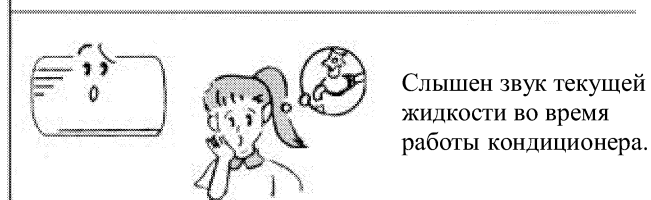

Это вызвано движением жидкого хладагента внутри блока (не является неисправностью)



Воздух комнаты быстро охлаждается холодным потоком воздуха, поэтому это выглядит, как туман.

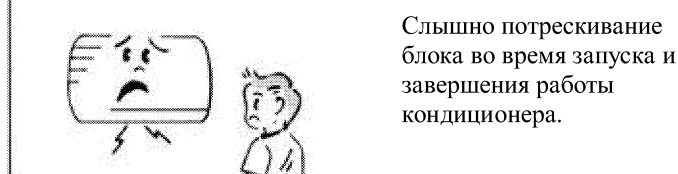

Происходит деформация пластика из-за смены температуры (не является неисправностью)

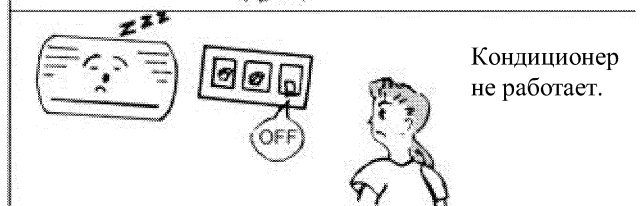

Отключена сеть питания.  
Отсоединен кабель.

Работает таймер выключения.

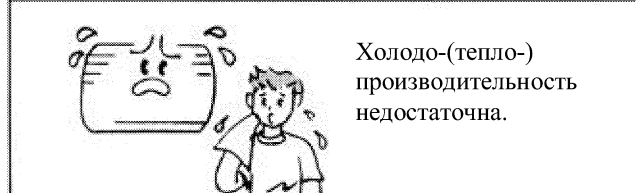

Не установлена необходимая температура.  
Наличие препятствий воздушному потоку.  
Загрязнены воздушные фильтры.  
Загрязнен теплообменник наружного блока.  
Неправильно подобрана модель кондиционера.



Превышено расстояние между пультом управления и внутренним блоком.  
Сели батарейки в пульте управления.  
Есть преграды между пультом управления и приемником сигнала.

## Выявление неисправностей.

---

Немедленно завершите все операции, вытяните вилку из розетки и сообщите в сервисный центр C&H в следующих ситуациях:



- Слышен необычный шум во время работы кондиционера.
- При частых срабатываниях автоматического выключателя.
- Запах гари при работе кондиционера.

### **ВНИМАНИЕ!**

**ПРОИЗВОДИТЕЛЬ ГАРАНТИРУЕТ НОРМАЛЬНУЮ РАБОТУ КОНДИЦИОНЕРА ПРИ СОБЛЮДЕНИИ СЛЕДУЮЩИХ ПАРАМЕТРОВ:**

Напряжение питания, вольт	198-244
Температура наружного воздуха (для режима охлаждения), °С	+21 - +43
Температура наружного воздуха (для режима обогрева), °С	- 5 - +20

Несоблюдение этих условий может ухудшить работу оборудования или привести к его поломке!

## Размещение установки

---

### • **Внутренний блок**

1. Воздухоприемное и воздуховыпускное отверстие блоков не должны загромождаться, обеспечивая свободный доступ выходного воздушного потока во все области помещения.
2. Место установки должно обеспечивать легкость соединения с наружным блоком.
3. Место установки должно предусматривать удобный слив конденсационной воды.
4. Избегайте размещения блоков вблизи тепловых источников, в условиях повышенной влажности и наличия горючих газов.
5. Место установки должно быть достаточно прочным и способным выдерживать полный вес устройства с учетом его вибрации.
6. Убедитесь в соответствии установки размерам, приведенным в установочном чертеже.
7. Обеспечьте достаточное пространство для проведения операций технического обслуживания.
8. Установка должна производиться на удалении более 1 м от другого электрического оборудования, в частности, от телевизионной и аудиоаппаратуры и т.п.
9. Место установки должно обеспечивать свободное снятие и очистку фильтра.
10. Не допускайте непосредственной установки блоков в прачечных, банях, душевых, плавательных бассейнах.

### • **Наружный блок**

1. Выберите место установки, в котором шум и выходящий воздушный поток не будут причинять неудобство.
2. Место установки должно обеспечивать достаточную вентиляцию.
3. Воздухоприемное и воздуховыпускное отверстие блоков не должны загромождаться.
4. Место установки должно быть достаточно прочным и способным выдерживать полный вес устройства с учетом его вибрации.
5. В месте установки не должно быть опасности утечки горючих или агрессивных газов.



**ШАНОВНИЙ ПОКУПЕЦЬ!**

Уважно вивчіть умови, зазначені на внутрішній сторінці гарантійного талону, якщо Ви згодні з ними, підтвердіть це своїм підписом.

**ГАРАНТІЙНИЙ ТАЛОН № \_\_\_\_\_**

МОДЕЛЬ

СЕРІЙНИЙ НОМЕР

ДАТА ПРОДАЖУ

ДАТА ВСТАНОВЛЕННЯ

ФІРМА-ДИЛЕР

АДРЕСА ДИЛЕРА

ТЕЛЕФОН ДИЛЕРА

ПІДПИС УСТАНОВНИКА \_\_\_\_\_

ПЕЧАТКА ФІРМИ-ДИЛЕРА \_\_\_\_\_

Покупець підтверджує нормальну роботу апарата з дати його встановлення, а також свою згоду з умовами гарантійного обслуговування.

ДАТА ТА ПІДПИС ПОКУПЦЯ \_\_\_\_\_

Купон ремонту №2 до талону

№ \_\_\_\_\_



Моделі

Номер

Дата продажу

Фірма-дилер

Печатка фірми-дилера

Купон ремонту №4 до талону

№ \_\_\_\_\_



Моделі

Номер

Дата продажу

Фірма-дилер

Печатка фірми-дилера

Купон ремонту №6 до талону

№ \_\_\_\_\_



Моделі

Номер

Дата продажу

Фірма-дилер

Печатка фірми-дилера

Купон ремонту №1 до талону

№ \_\_\_\_\_



Моделі

Номер

Дата продажу

Фірма-дилер

Печатка фірми-дилера

Купон ремонту №3 до талону

№ \_\_\_\_\_



Моделі

Номер

Дата продажу

Фірма-дилер

Печатка фірми-дилера

Купон ремонту №5 до талону

№ \_\_\_\_\_



Моделі

Номер

Дата продажу

Фірма-дилер

Печатка фірми-дилера

#### УВАГА!

Просимо вас акуратно зберігати цей талон протягом усього терміну гарантії.

#### ГАРАНТІЙНІ УМОВИ

Гарантійний талон дає право на безкоштовне усунення усіх неполадок, що виникли в процесі експлуатації виробу з вини виробника. Гарантія на кондиціонер - 2 роки.

Гарантія на компресор - 2 роки. Гарантія дієна тільки на території України. Гарантійний талон є дійсним тільки тоді, коли всі графи талона заповнені правильно, акуратно та розбірливо.

#### У гарантійному ремонті може бути відмовлено у випадку:

- > коли інформація про виріб у гарантійному талоні є неповною, нерозбірливою, невірною або суперечливою, або в талоні зроблено виправлення;
- > якщо виріб, призначений для роботи в побутових умовах, використовується в професійних, виробничих або комерційних цілях;
- > якщо пошкодження спричинено невідповідністю параметрів електричних, телекомунікаційних та кабельних мереж, вимогам Державного стандарту України;
- > якщо причиною виходу з ладу є невірне встановлення або налагодження виробу;
- > неправильного транспортування виробу;
- > наявності механічних ушкоджень;
- > порушення вимог інструкції з експлуатації виробу або при помилкових діях власника;
- > стійкого лиха (блискавка, пожежа, повінь тощо), а також інших причин, що знаходяться поза контролем продавця та виробника;
- > потраплення усередину виробу будь-яких сторонніх предметів, рідин, комах;
- > некваліфікованого ремонту або внесення конструктивних змін неуповноваженими особами.

Гарантійний ремонт не включає у себе: періодичне технічне обслуговування, встановлення/демонтаж та налагодження виробу. Установка, монтаж та налагодження виробу здійснюються фахівцями, уповноваженими фірмами - дилерами компанії СТЕП, що несуть відповідальність за проведені встановлення та налагодження.

Дійсні гарантійні умови не обмежують законних прав споживача, наданих йому чинним законодавством.

Найменування сервісного центру,  
що здійснив ремонт

Дата початку ремонту

Дата закінчення  
ремонту

Опис ремонту

Найменування сервісного центру,  
що здійснив ремонт

Дата початку ремонту

Дата закінчення  
ремонту

Опис ремонту

Найменування сервісного центру,  
що здійснив ремонт

Дата початку ремонту

Дата закінчення  
ремонту

Опис ремонту

Найменування сервісного центру,  
що здійснив ремонт

Дата початку ремонту

Дата закінчення  
ремонту

Опис ремонту

Найменування сервісного центру,  
що здійснив ремонт

Дата початку ремонту

Дата закінчення  
ремонту

Опис ремонту

Найменування сервісного центру,  
що здійснив ремонт

Дата початку ремонту

Дата закінчення  
ремонту

Опис ремонту





